

ゲンダもさがせ!

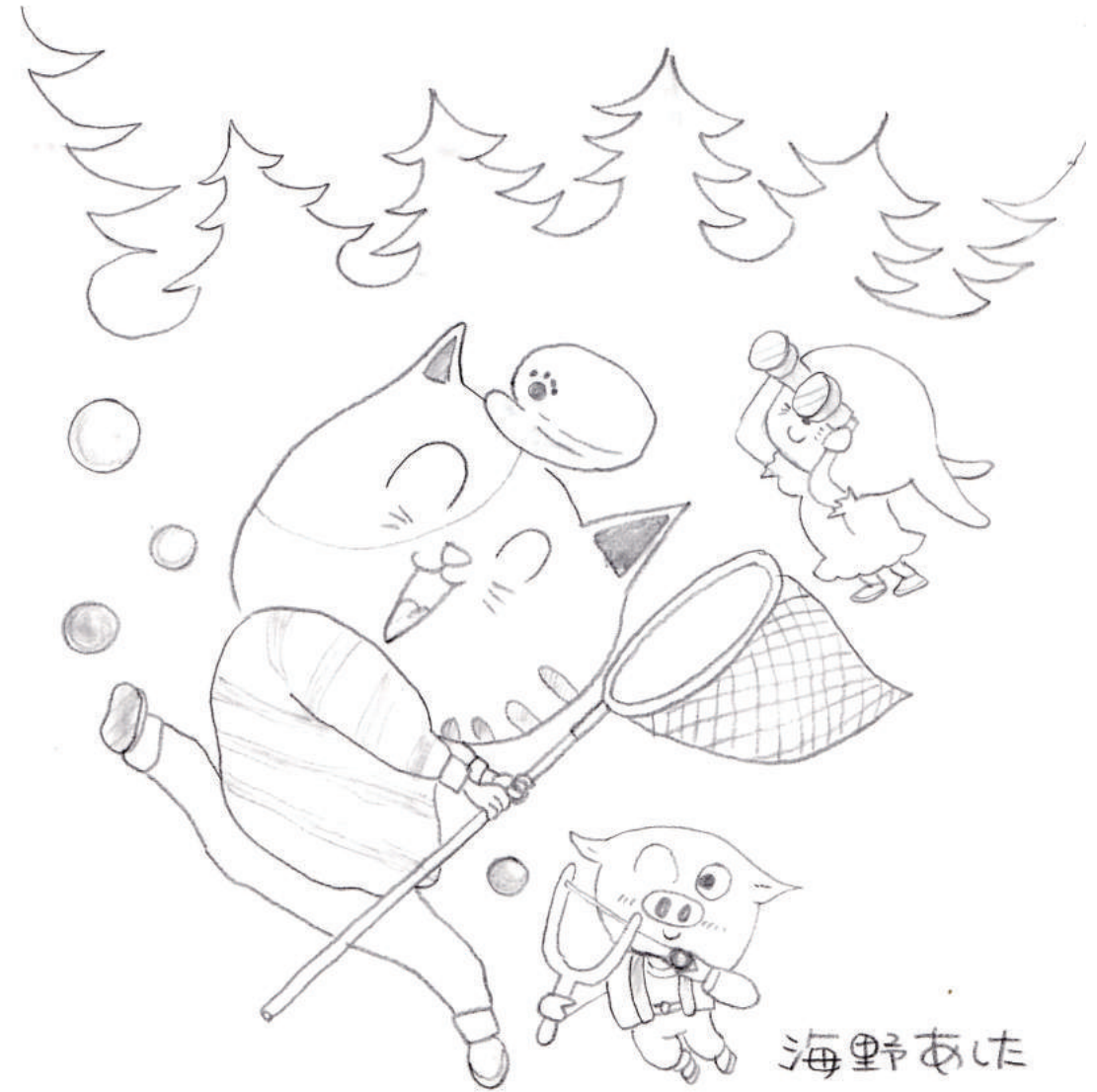

海野あけ

フリスビーをさかせ!

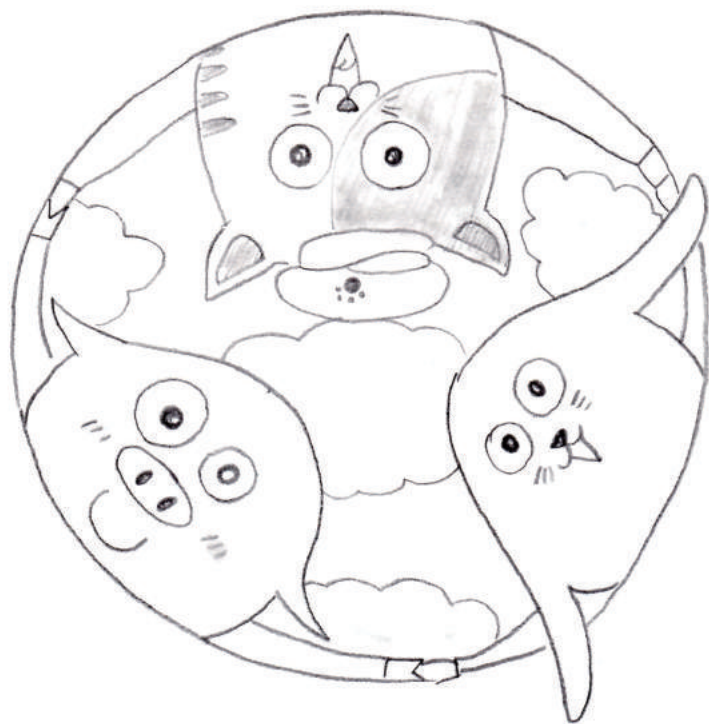

わくわく どきどき せわせわ
もうすぐ クリスマス
こじは サンタさん なに くれるんだらう？



ほくは サッカーボールが
ほしいなー



あたしは おおきな
くまのぬいぐるみが
ほしいわー



ほくは ぞんやの
おもちゃが ほしいな。

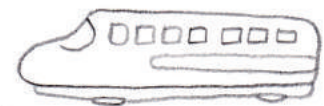

おみこ" きいた おともだちが"とくいに いた。

「サンタさんはほんとうは いないよ!!」

「プレゼントは ママやパパが"サンタさんのふりして
こっそりおいてるんだ!!」

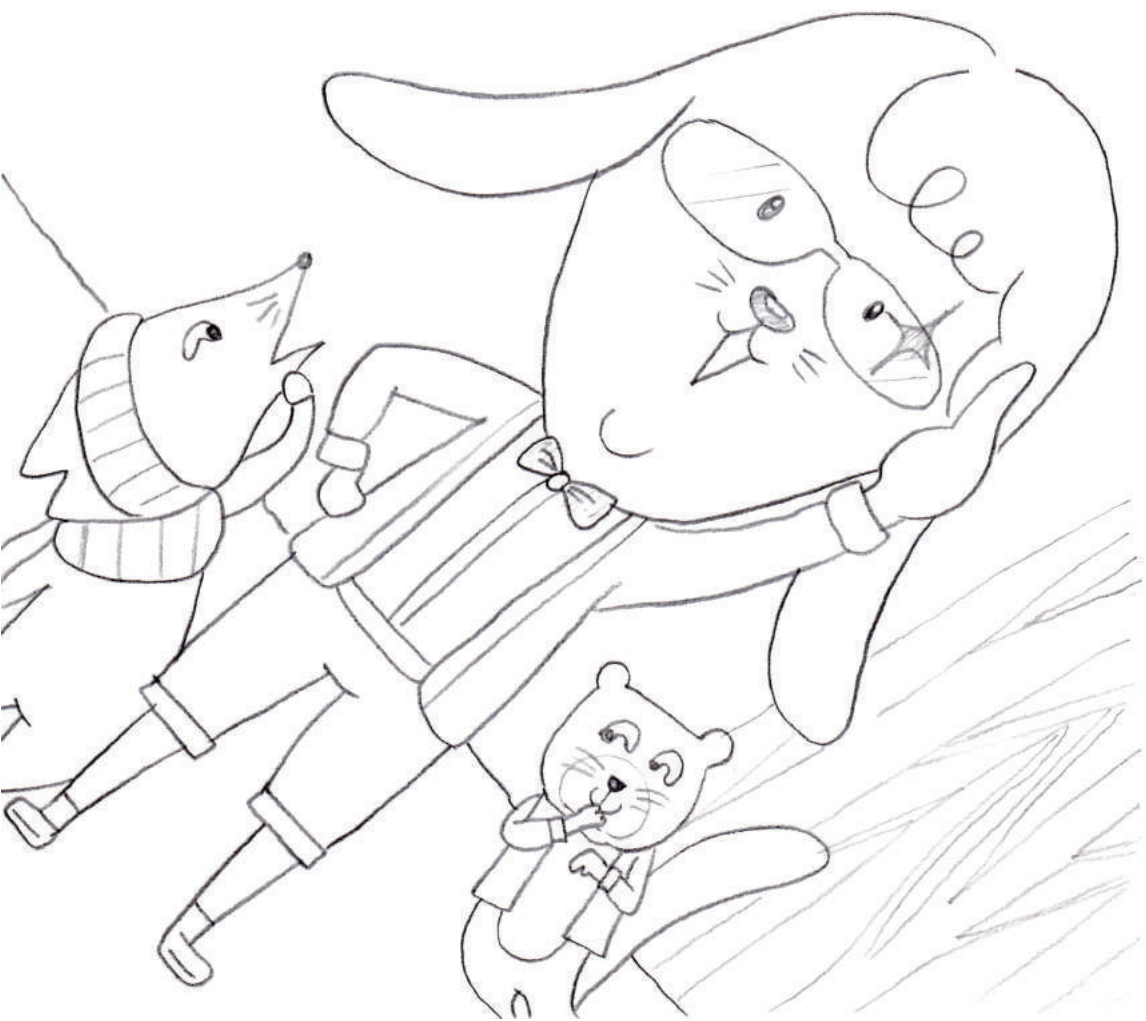

ぼくたちは ひびきました。

サンタさんを しんないひとが" いるなんて...

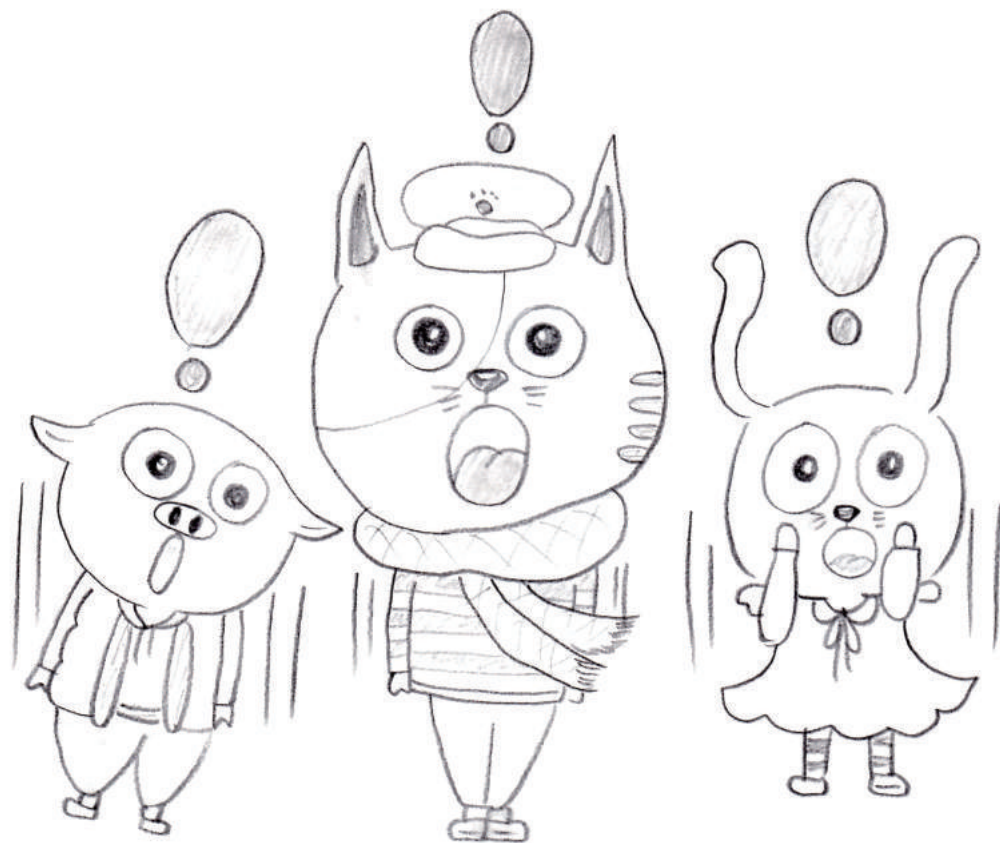

「サンタさんは いるよ!
いつも ぼくに とびきりの
プレゼントを とどけてくれるんだ!」



「やー きみは サンタさんに
あつたことか? あつたかい?」



「うー いわれると あつたことなんじゃない...
でも <やしくて いらしたんだ!」。

「じゃあほかがサンタさんをみつけたら
ほんとうにいいことをみんなにしようねいすよ！」



「たのしみはさあ！
はやくサンタさんにあいたいな——」

あっはっは——

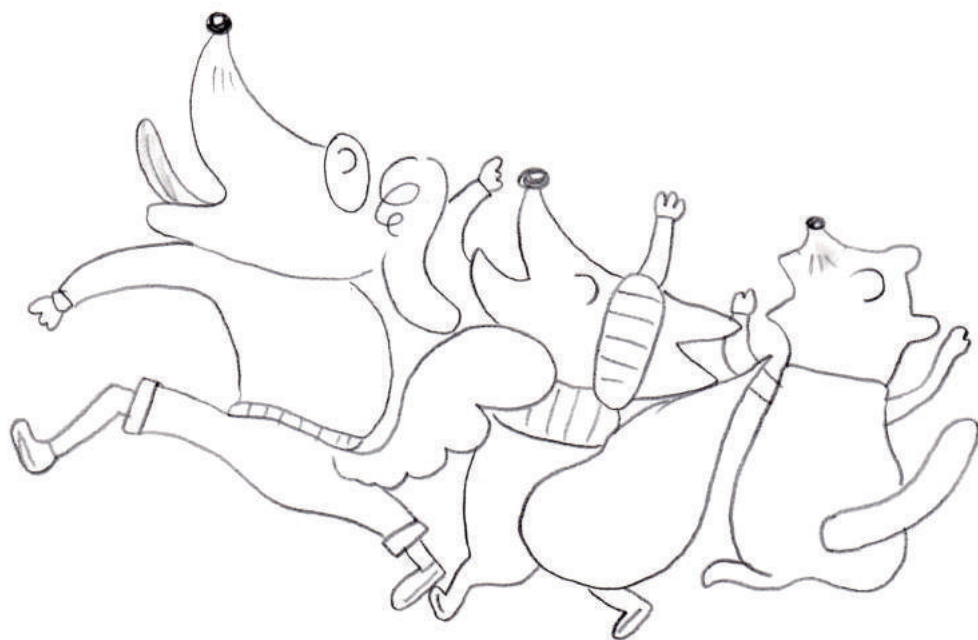

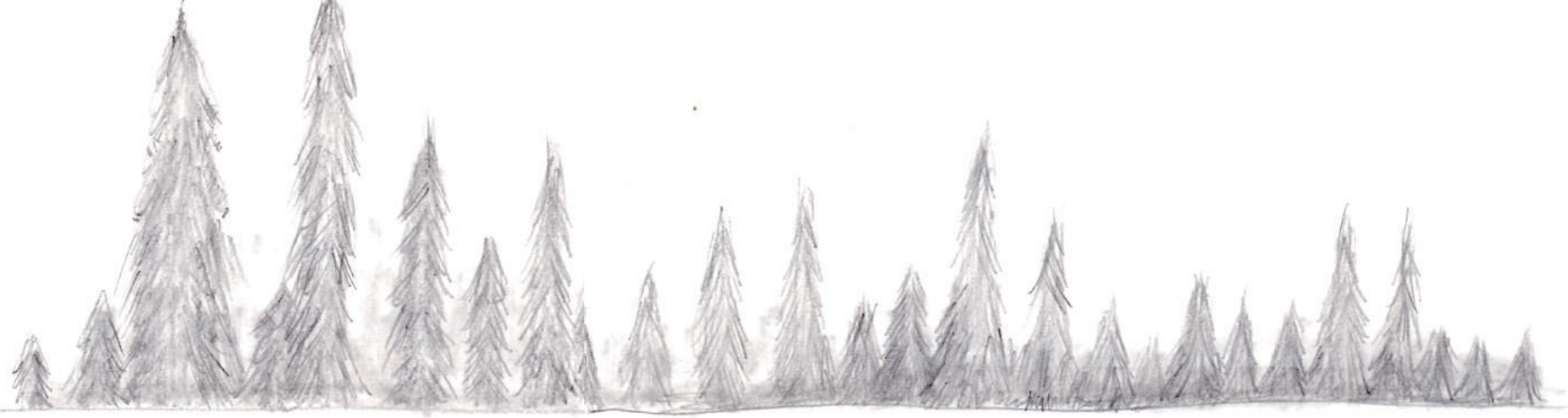

さてさて
どうしたのから・・・

どうしてサンタさんをさがしたら
いいんた"ろう"・・・

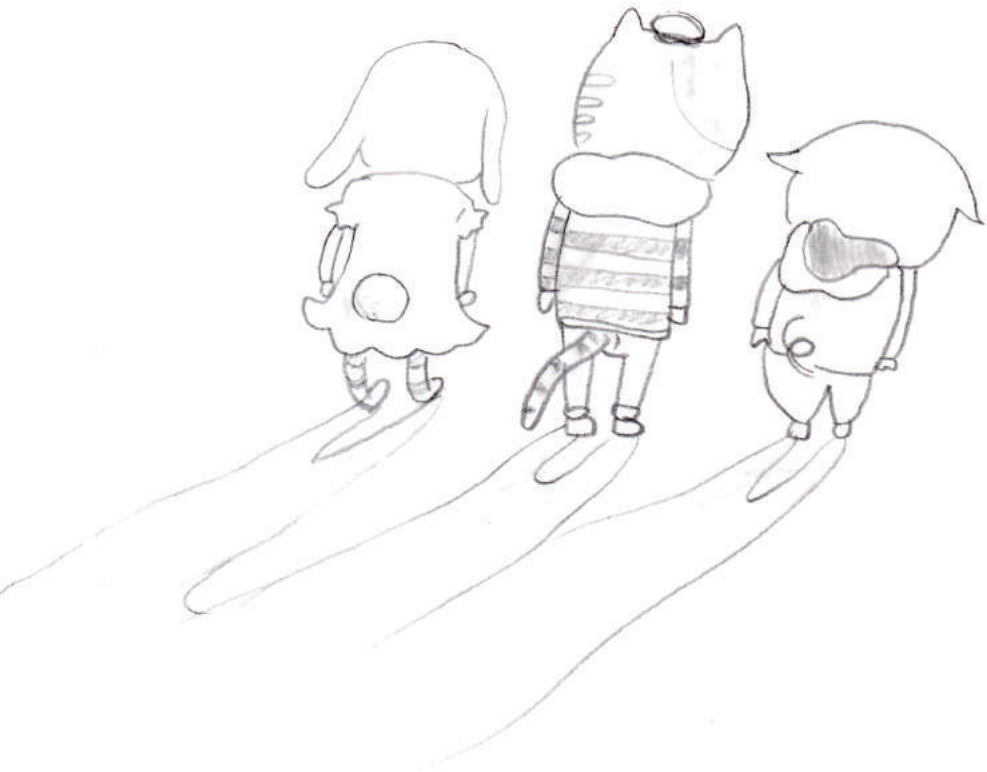

ぼくが"カキ"えんじうと

「サタキは クリスマスイブのよるにあらわれるよ!
そのときに あえるはずよ。」

「でも ぼくたちが"く"ありねむたあとに こらり
サズくるのに ま"うかたひよ」

「じゃー ねむらおに ま、これは"いいんた"よ」



「ねむらおに いられる ほらほら あるのかよ?」

!!うた!!

おとよたちは ねむいときに まくらなこーとーというのみものを
のまよ ねむくほらないうと いういた。

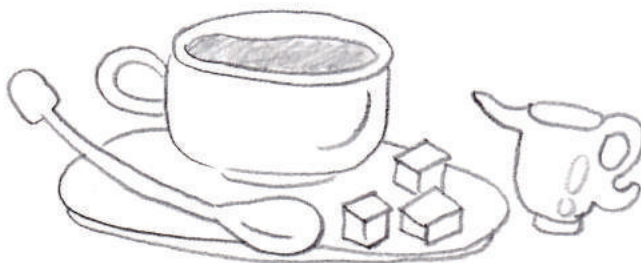

でも...
あの まくらな
のみものは...





「さつにが——い」

「さつにが...
さつとみるをたぶるしれとおいかなる
おねえちゃんが いそいたわ。」

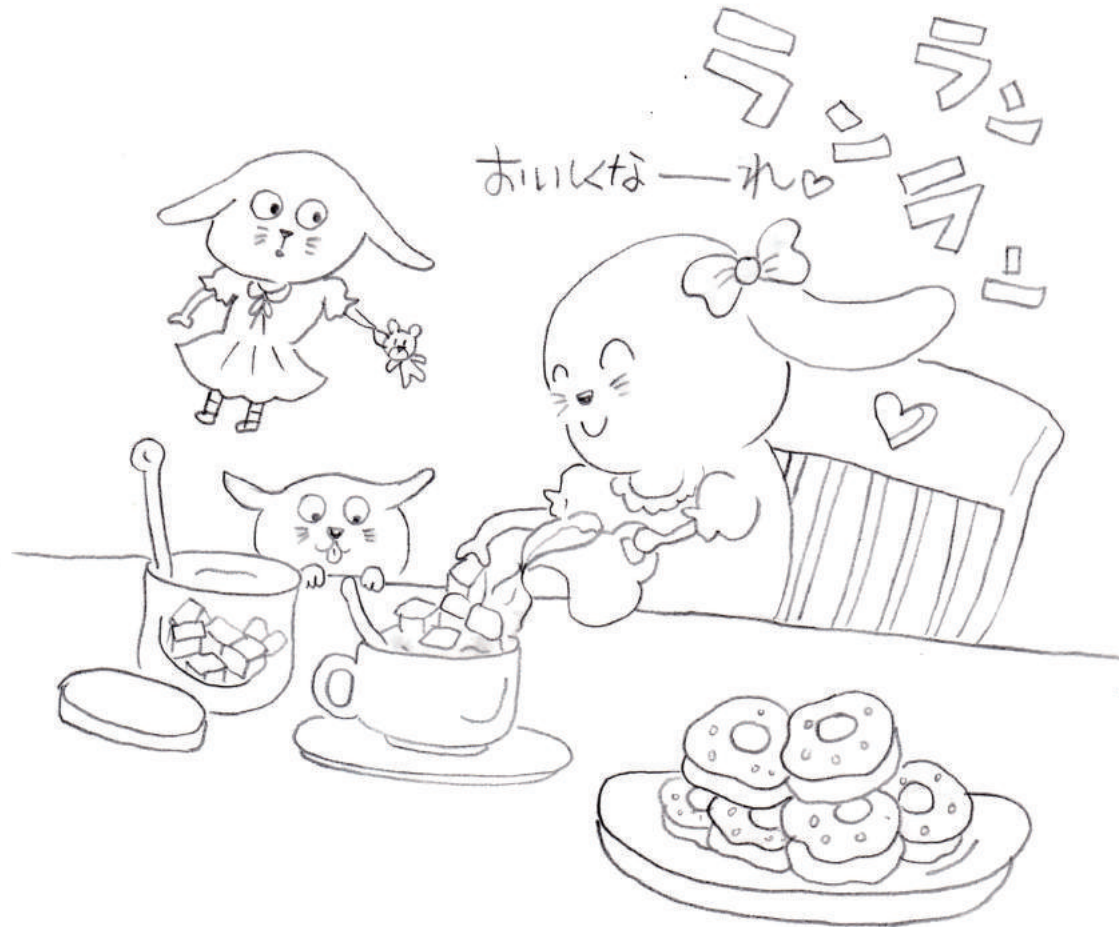

おいかな——れ♡



「おーほくは せととミルクたぶりの
コーヒーを たくさんのんぞ"
ねむらおに サクセンを まよ。」

「あたしは きねん クリスマスの日に
クッキーとミルクをおいしく食べたの」

「それからね ねえ きれいに なったよ。
おねえに さがせる おねえがみか おいしかったわ」



「だからね
こしは クッキーに たっふりの マスタードねえ
はさんぞおねえ」

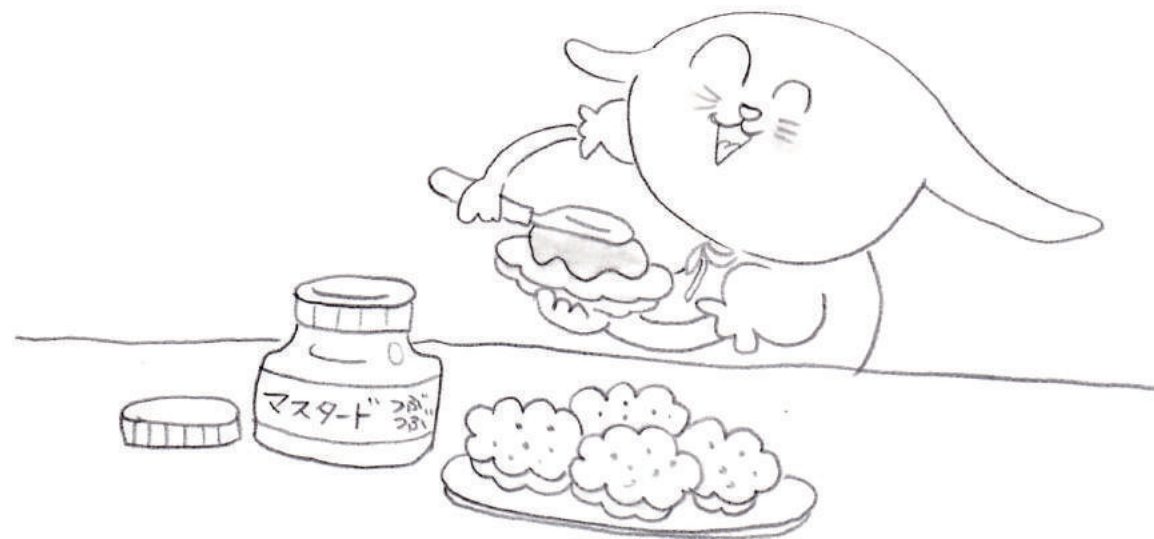

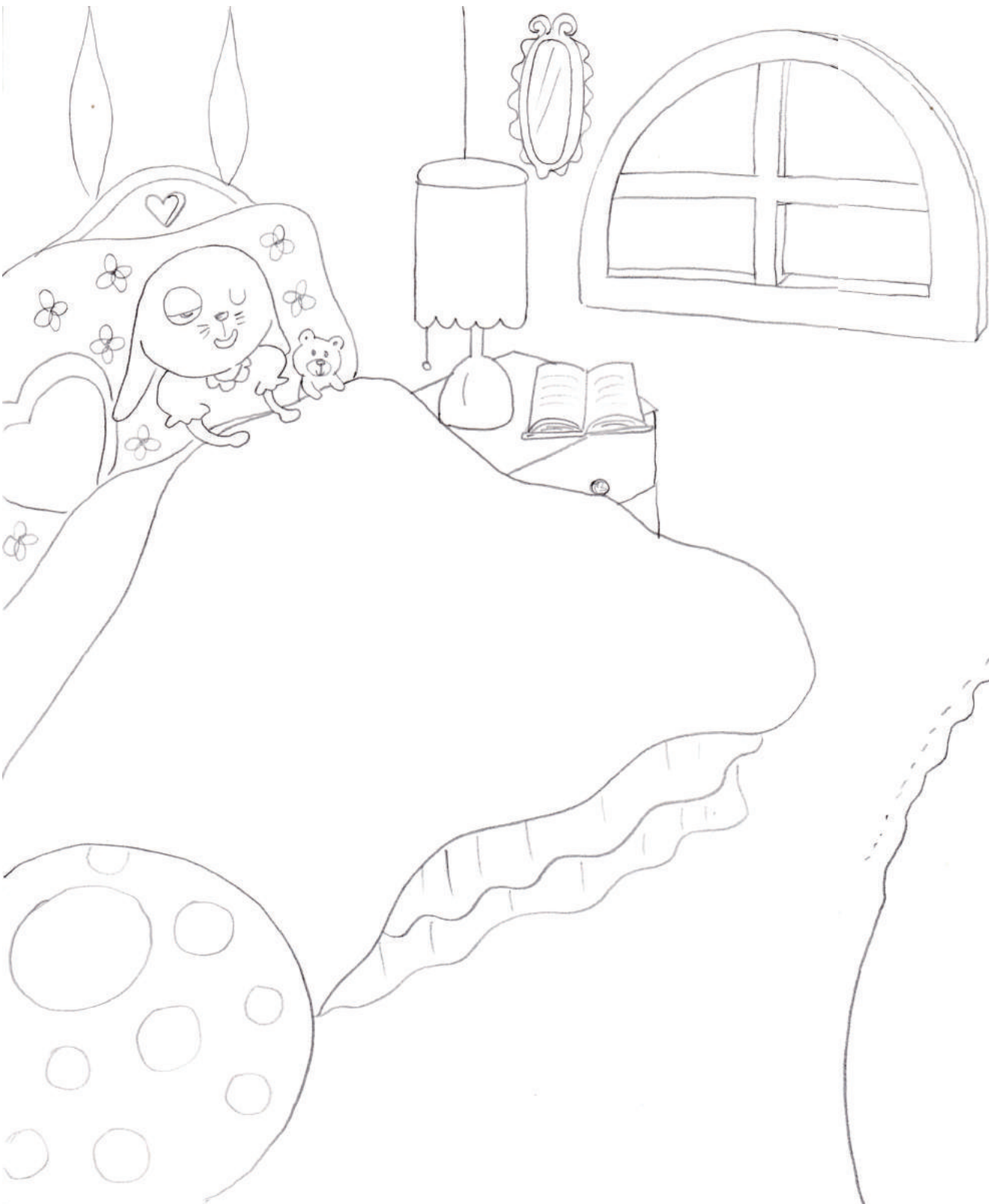

「たべた しゅわかん サ>タせん きょ
おおきな ひぬを あげろわ！」
「あたしこの こえごめが せめろわ!!」



「ほくは ゆかに たっくせんの
てい"たま はらまいに おくま」

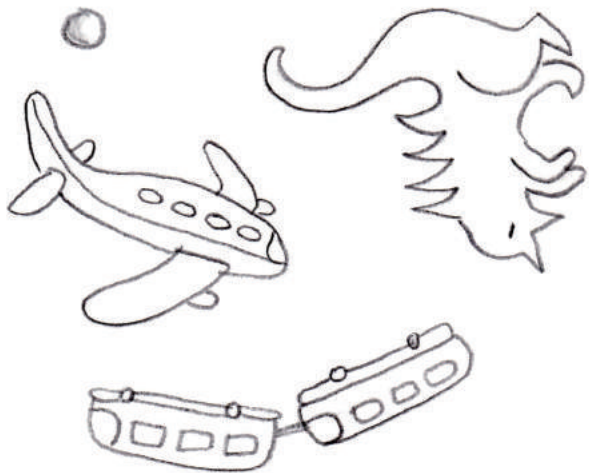
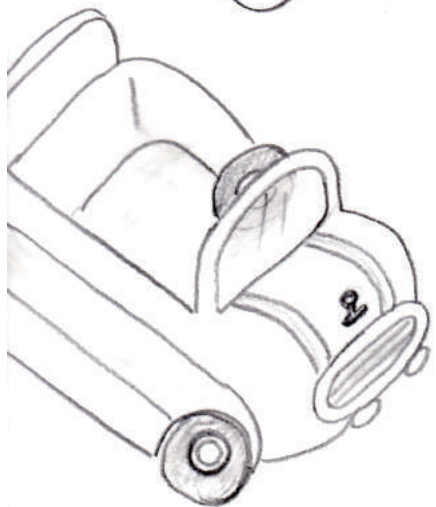

↑
もしたら サンタさん
のうしろに3りん
ぼくは おおきなおと
めを さまあ。

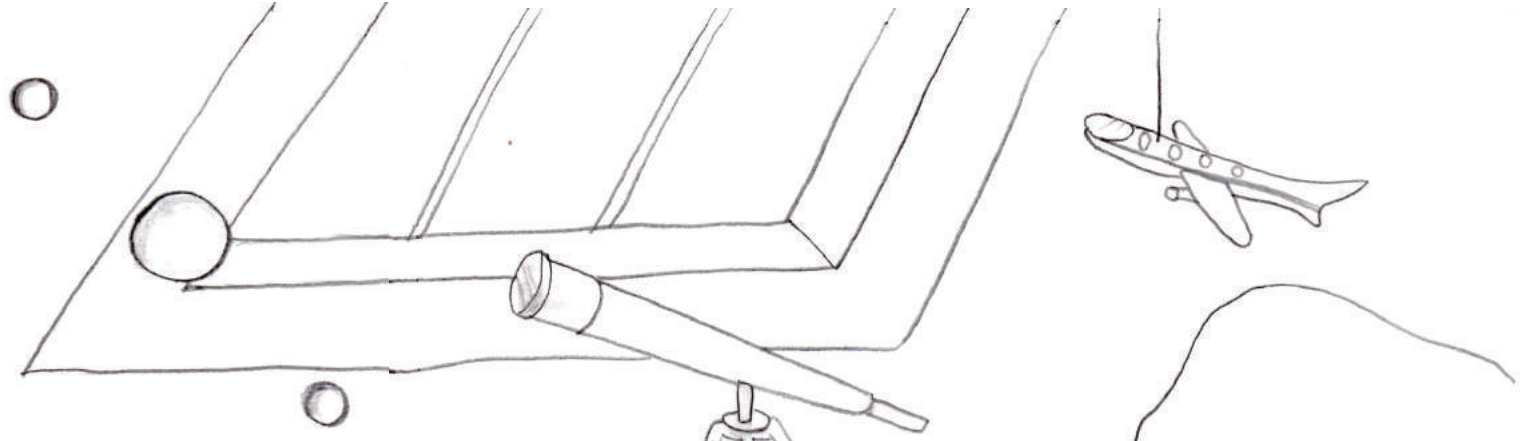

ほくほ ちあひり サンタせんが
かわいそうになつた。



「あれど」...

「あはり」...

サンタせんにあいたい!!

「サンタさん せうたいに
みかけろせー!!」

エイエイ

オー!!



きょうはクリスマスイブ"

テーブルにはたくさんのごちそうが" ならんでいます。



ごちそうをたくさんたべ
うたをうたいおどり
みんなわらっています。

コングラチュラ
コングラチュラ

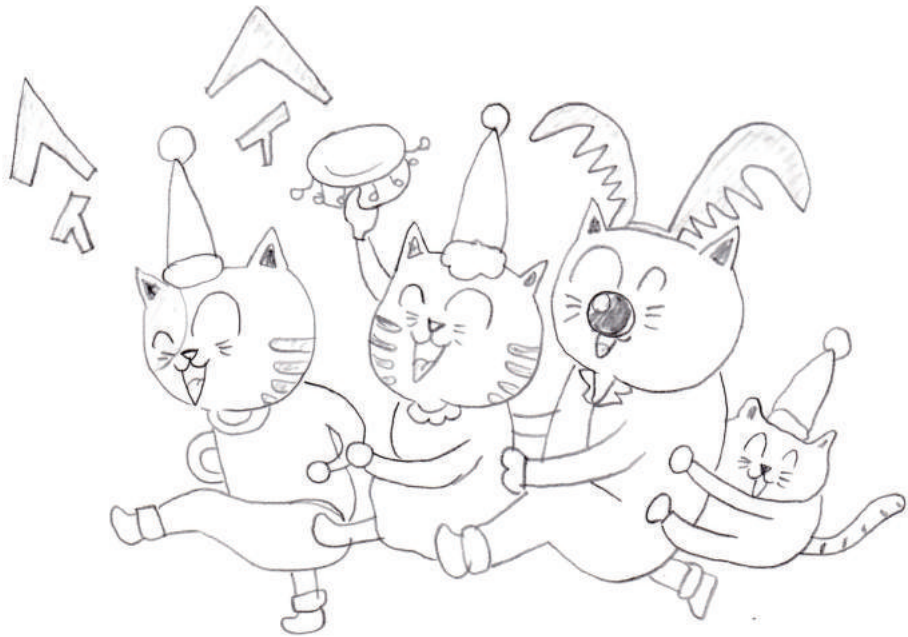

まっかな
おらほの

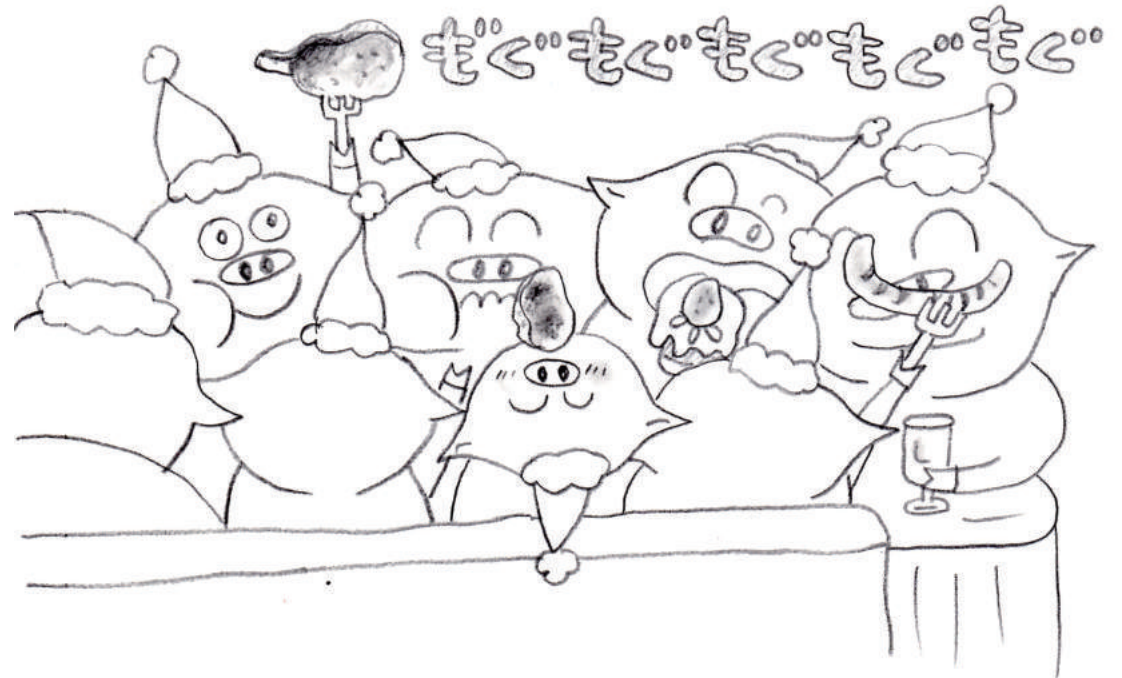

こどもたちは あせから

わくわく きききき わわわ

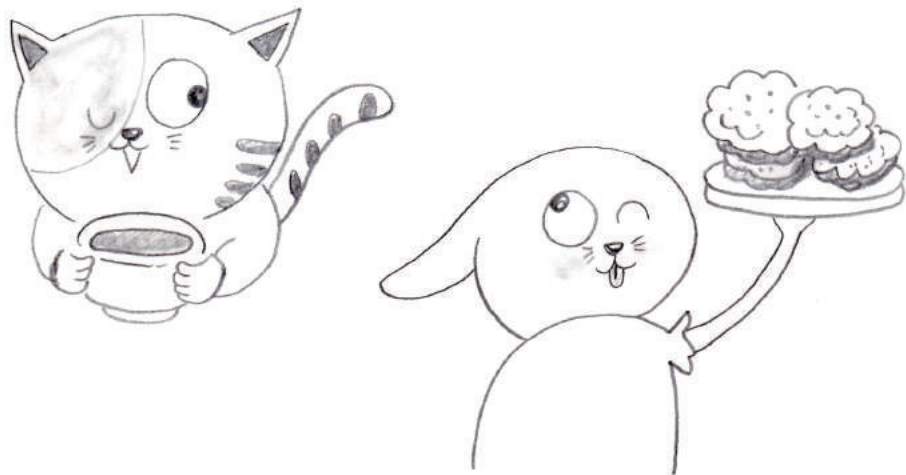

だって サクセンにある チャンスは
きおの よるだけだもの



よせらをながめながら私たちは
サンタさんをまちかびています。

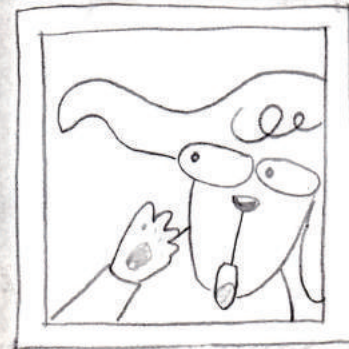
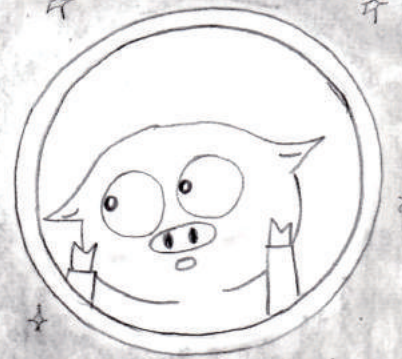
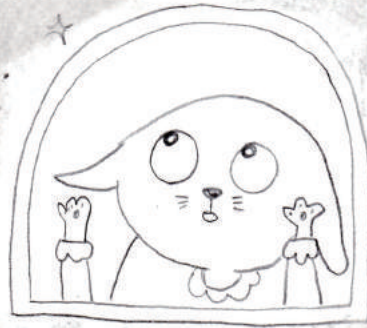
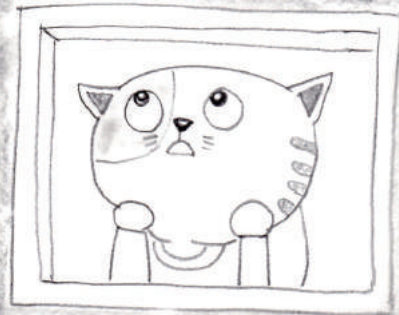

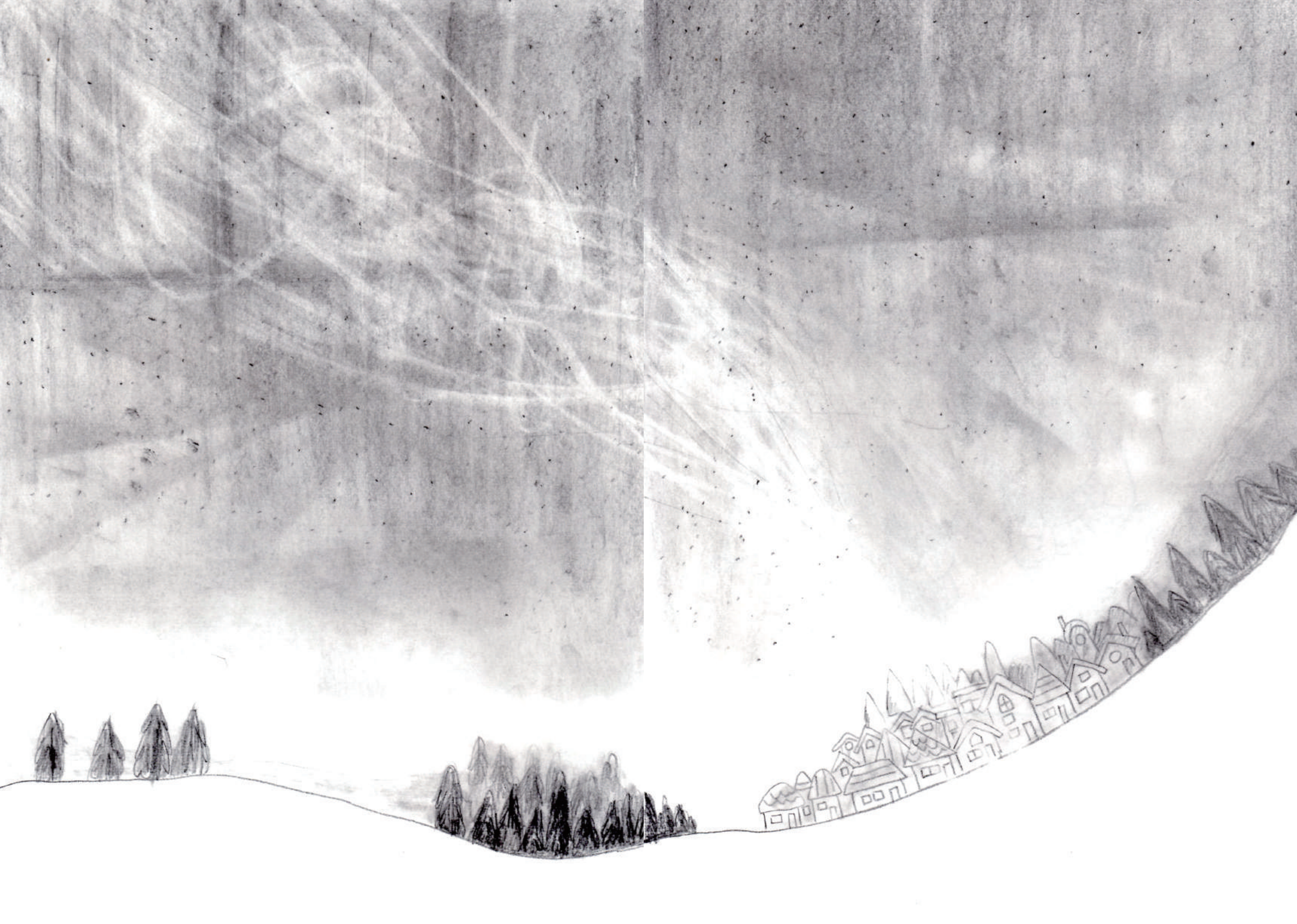



きみはなにが"ほいんたい"?